

## ようこそ北関東ショールームへ

本日はようこそオークラグループの北関東ショールームへお越しくださいました。

今、様々な生産・物流現場で人手不足などを背景に合理化・自動化のニーズが高まっています。

当ショールームは、そうした課題への解決のヒントになる最新のマテリアルハンドリング(マテハン)機器をセレクトし、一堂に展示いたしました。これら最新機器は、①軽搬送コンベヤライン②小型ロボットハンドリングライン③袋用ロボットパレタイザシステム④ケース用ロボットパレタイザシステムーの4つの実演ライン・システムに組み込み、動きをご覧いただくことで運用方法を具体的にイメージしていただけるようになっています。

また、この展示ラインを利用して実際の搬送テストも行っています。

選べる、試せる、実感できる。どうぞ、当ショールームをこれからもみなさまとの共有ショールームとしてお気軽にご活用ください。

**okura®**

### オークラ北関東ショールーム

〒349-1117  
埼玉県久喜市南栗橋4-11-6



#### ■お問合せ先

オークラ輸送機株式会社・北関東営業所  
Tel.0480-53-1101 Fax.0480-53-0888  
オークラサービス株式会社・北関東事業所  
Tel.0480-53-1701 Fax.0480-53-1555

## オークラ北関東ショールーム 展示製品ガイド



オークラ輸送機株式会社  
オークラサービス株式会社

# 省人化・自動化をリードする最新マテハン機器がラインナップ。

人手不足や生産性向上への解決策を発見してください。

## 軽搬送コンベヤライン



ミニパーフェ  
(最大処理能力:4500個/h)

スパイラルの「オークラキャリアライン」と垂直搬送機「ミニパーフェ」に、新型「高速3方向分岐装置」など軽搬送コンベヤで構成した小物搬送ラインです。

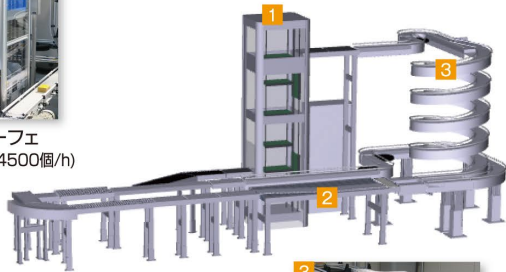

高速3方向分岐装置  
(最大分岐能力:18000個/h)



オークラキャリアライン

## 小型ロボットハンドリングライン

「パラレルリンクロボット」と「小型6軸ロボット」を組み込んだ食品工場を想定した小物品の移載・搬送ラインです。

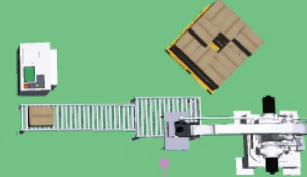
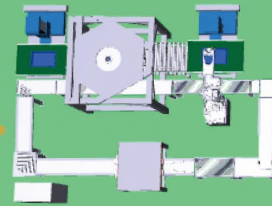
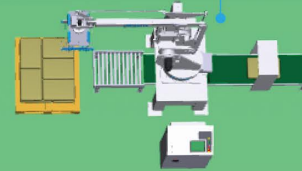
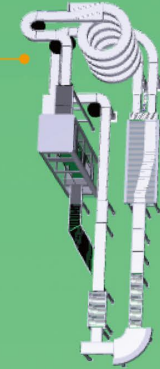
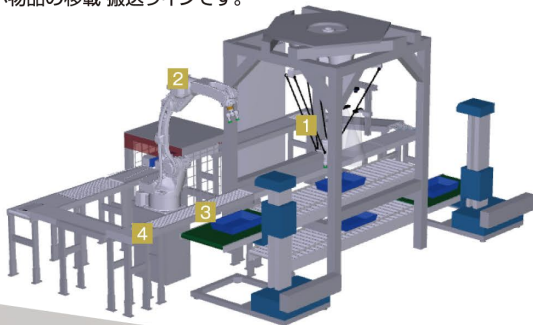

パラレルリンクロボット  
(最大処理能力:0.94秒/サイクル)



小型6軸ロボット  
(最大処理能力:2.2秒/サイクル)



マグネット駆動コンベヤ

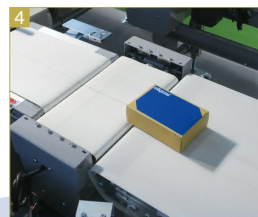

超短機長ベルトコンベヤ  
(圧接駆動タイプ)

## 袋用ロボットパレタイザシステム

「ロボットパレタイザA400V」(低速タイプ)による袋品のパレタイズシステム。ロボット本体の真下にコンベヤを通した超省スペースレイアウトで展示しています。



ロボットパレタイザA400V  
(最大処理能力:400サイクル/h)



## ケース用ロボットパレタイザシステム

業界最高速の「ロボットパレタイザAi1800」(高速タイプ)によるケース品のパレタイズシステム。ロボットの動作領域を必要最小限にするALCを搭載しています。

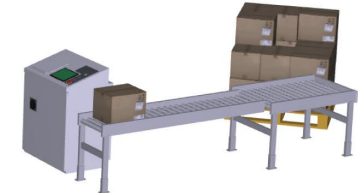

■ALC(エアリミットコントローラ)

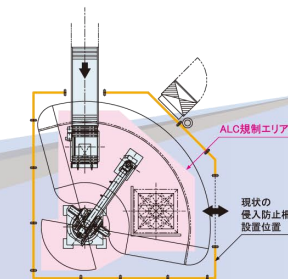

ロボットパレタイザAi1800  
(最大処理能力:1720サイクル/h)